

• Sirene u. Logos

- die Flussschlange -  
Bilder, Gedanken Zitate

• eine Installation

# Logos

der umfassende Sinn, Vernunft,  
Flussschlange logos, der alles durch-  
dringende Geist, der sich ohne Flügel  
ohne Beine bewegt, Licht, Erkenntnis  
Ewigkeit - Zyklus v. Leben u. Auferstehung

# Sirene

als im Zauber des Sinns gefangene  
Seele - Ablenkung, Verlockung  
zu vergänglichen Reizen.  
Täuschung

# Werk - Beschrieb

die vorliegende Arbeit "Logos + Sirene"  
besteht aus 365 Bildern, Texten und  
Fundstücken aus dem Fluss geschöpft,  
gesehen.

ein Jahr lang, jeden Tag dem Rhein  
entlang - zwischen Triesen und Balzers -  
jeden Tag ein Bild, ein Gedanke ....

die Installation, eine 80 Meter lange Fluss-  
schleife darstellend, ermöglicht dem Betrachter  
diesen Jahresweg gerast nachzu vollziehen.  
die 365 Bilder aneinandergereiht, lassen  
den täglichen Wechsel von Farbe und  
Stimmung des Flusses erkennen.

Wie eine Riesenschlange wälzt er sich durchs Tal,  
wühlt vieles auf - Relikte, Heutgaben, Auto Wracks  
Bratpfannen - um alles ein paar Tage später  
wieder zu verschlingen, in sich zu vergraben.

# Resultat und Umfang

In 365 Passpforts 40x50cm

365 Color-Handvergrößerungen 24x30cm

in 12 Schatullen, Goldwasch-Siebe  
symbolisierend, verpackt.

je 1 Monat in 1 Schatulle

in die transparenten Deckel eingelassen,  
die Fundstücke.

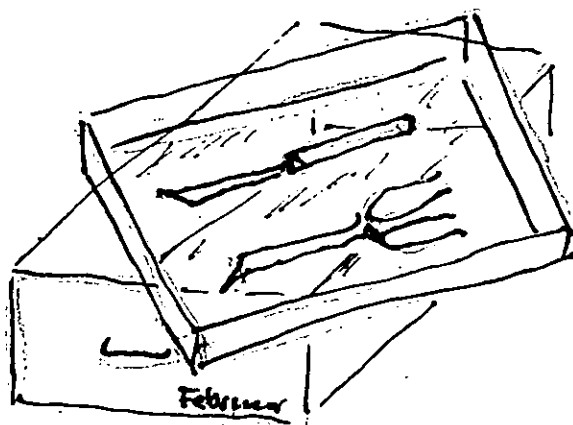

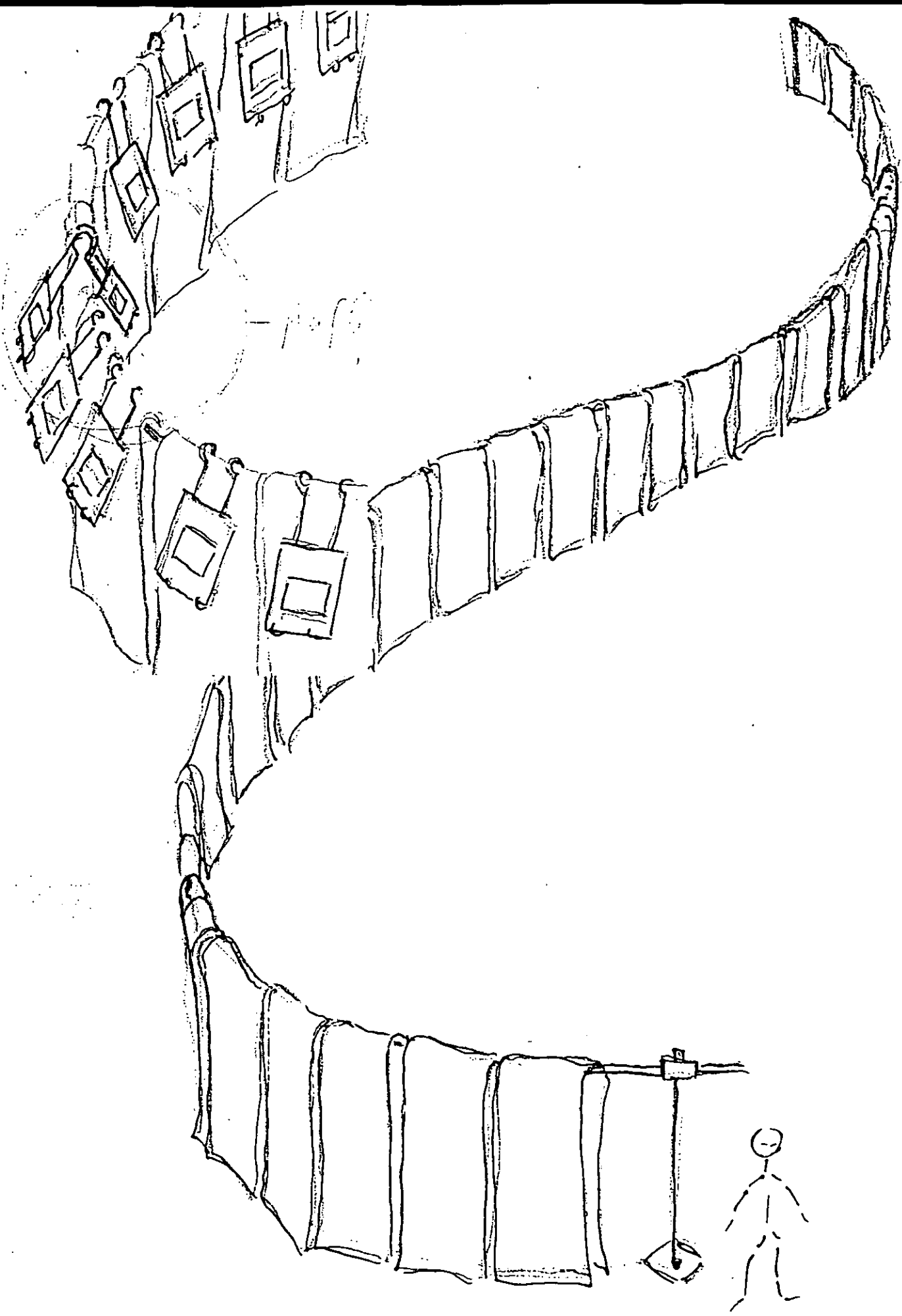

# Installation

Bilder-Weg  
174 Meter

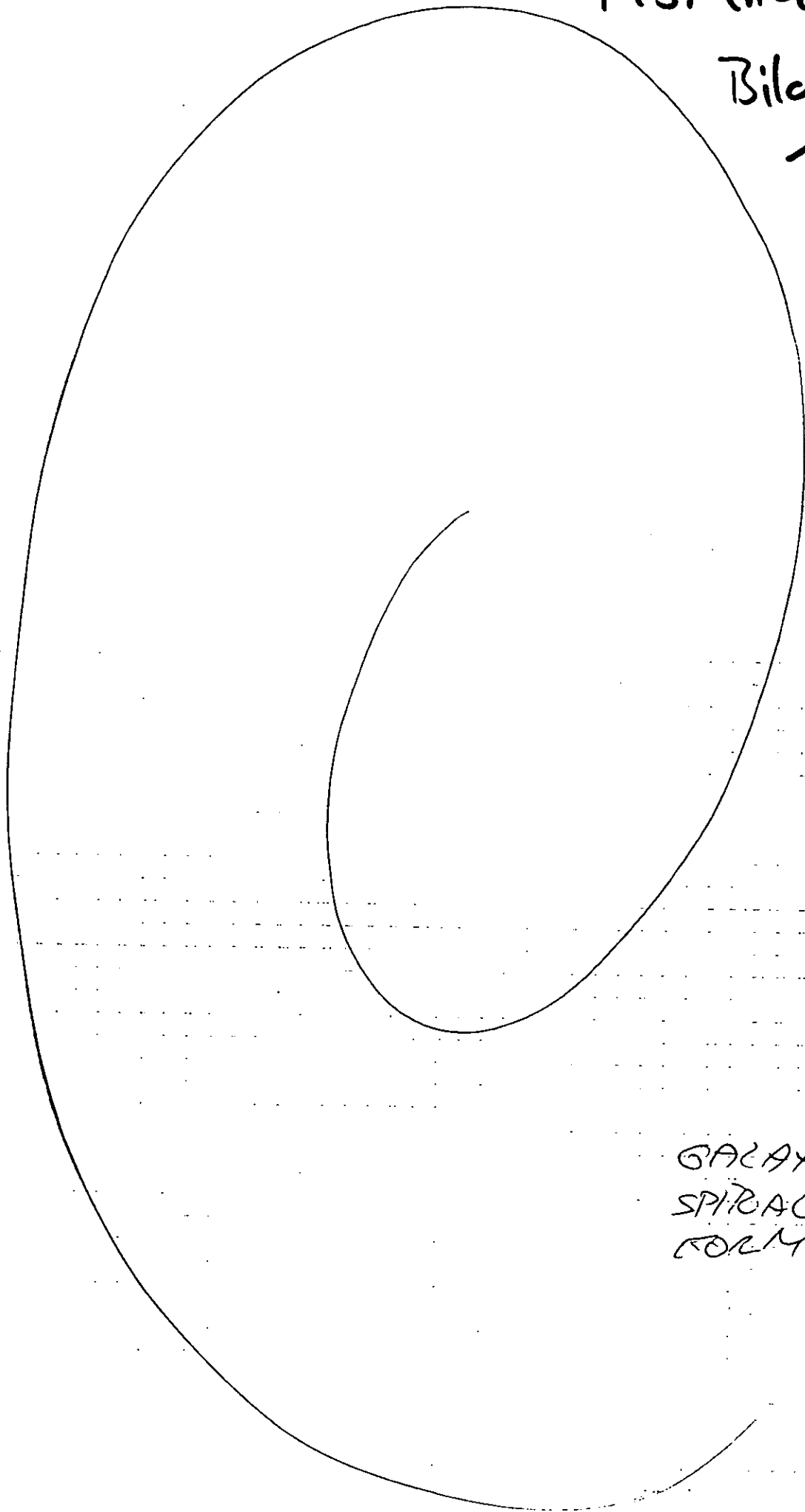

GALAXIE  
SPIRAL NEBEL  
FORM

KLEMM  
LAGE

BILDE  
HAARE  
φ6

#  
14x40

STEH  
FUSS

φ20

FOLIE

50cm

EV. REIN STEINIG

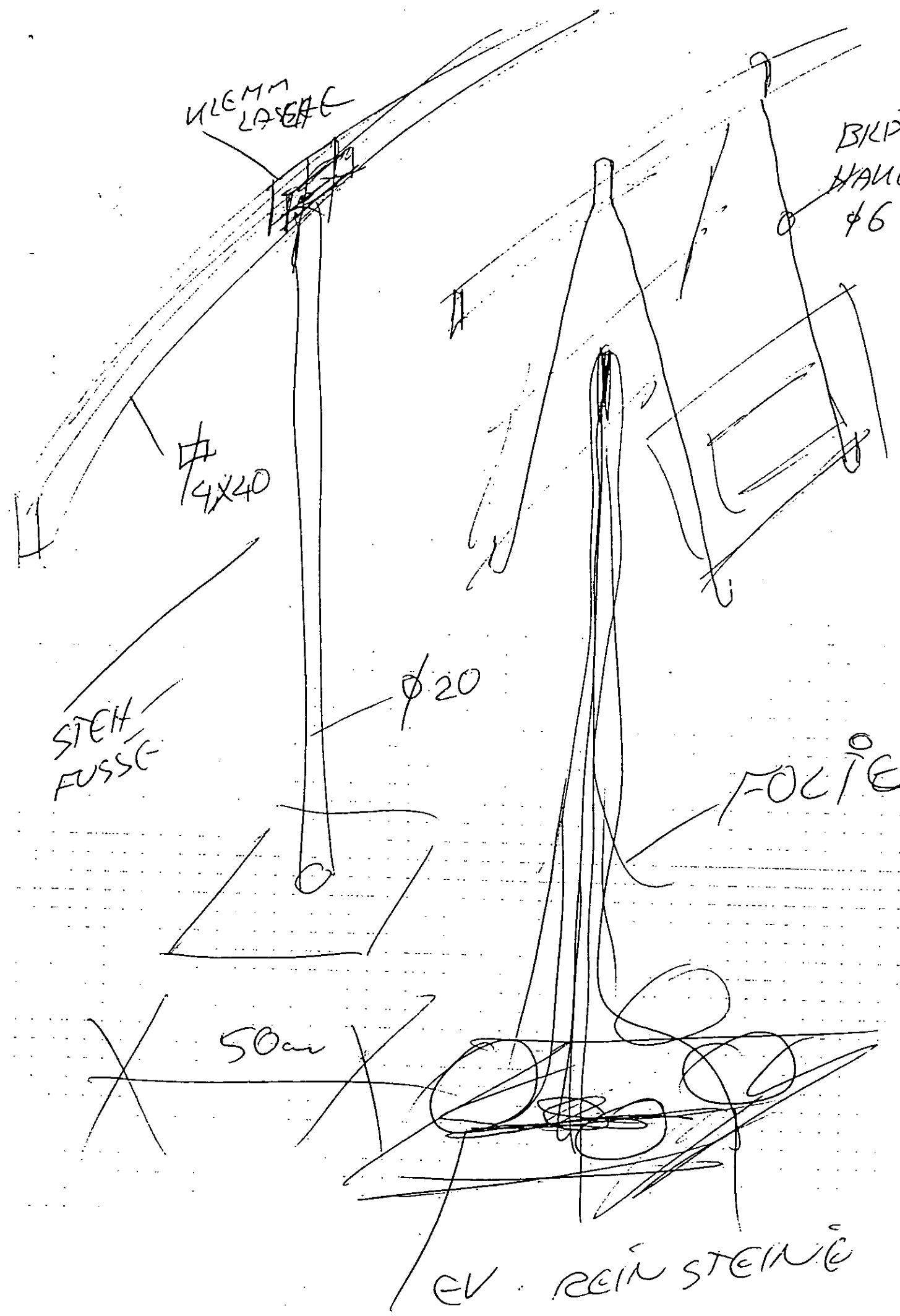

# Verkauf

- 12 Schatullen mit je 1 Monat (Jan - Dez)  
365 Passepartouts 40/50 cm  
mit 365 (olor Handvergr. 24/30 cm  
(limitierte Auflage 5 Sätze) Fr.
- 

## Variante

- 12 gebundene Bücher 45 x 45 cm, 60 Seiten  
mit 365 Handvergrößerungen 24/30 cm  
(limitiert 5 Sätze) Fr.
- 

- 1 Mappe mit 12 Passepartouts 40/50 cm  
12 Vergr Hand 24/30 cm  
nach eigener Auswahl / oder 1 Bild aus  
Fr jedem Monat
- 

- 1 gebundenes Buch 45 x 45 cm  
mit 30 Handvergr. 24/30  
er 1 Wunsch monat / oder aus allen Monaten  
Fr.



# Benefiz

ein wesentlicher Teil des Gewinnes aus der Benefiz-Veranstaltung soll für das nächste Wasserprojekt in Afrika zur Verfügung gestellt werden.

# das Thema

3  
uk

dem Rhein entlang - jeden Tag, ungefähr die gleiche Strecke über ein Jahr lang. Die Farbe des Wassers, die Strömung fotografiert. Gedanken aufgefischt und kurz notiert. Der Fluss ist nie der Gleiche. Blau, verspielt am Ufer plätschernd, ist er morgen dunkelgrau, aggressiv, triebhaftes Leintier, gefährlich. Jeden Tag diesen Strom in all seinen Facetten aufnehmen und erkennen - er ist wie ein Mensch, den ich schon "ewig kenne", und doch täglich anders antreffe und akzeptieren muss mit seinen unendlich vielen Gesichtern. - Doch übers

Jahr zeigt er Kontinuität, kommt <sup>4</sup>/<sub>UK</sub>  
und geht in grossen Wellen. Sein  
Rythmus wird fassbar beim durch-  
blättern der 365 Fotografien. Und  
doch bleibt nur ein Abbild seiner  
Schönheit - ein Ahnen seiner Seele

Weder mit Worten noch mit Bildern  
gelingt es, seinen Gesang, - sein  
brünstiges Brüllen, seinen messerscharfen  
Atem im Januar, noch das wunderbare  
Gefühl von heissem Sand unter den  
nackten Füssen mitzuteilen.

Die 365 Foto-  
grafien aneinandergereiht, ermöglichen  
zwar einen Weg entlang dem Fluss von  
73 '000 Metern in 365 Stunden in eine  
Strecke von 149 Metern in ca. 2 Stunden  
zu raffen - aber - "wer Erkenntnis  
sucht, muss den Fluss zurück bis  
zu seiner Quelle gehn." Und wer  
die Menschen kennen will, muss bis  
zur Quelle gehn.

Europäer  
Wasserschleusen

Rhein  
Rhone  
Loire  
Donau  
Po  
Seine  
Tejo  
Wolga  
Oder  
Elbe  
Weichsel  
Moldau  
Don  
Themse  
Dnjepir  
Guadalquivir  
Rhonegletscher  
Montblanc  
Aletschgletscher  
Bodensee  
Genfersee  
Tiber  
Ticino  
Duna  
Dvina  
Luna  
Maggia

Wasser

stille Wasser gründen tief  
Wasser in den Rhein tragen  
mit allen Wassern gewaschen  
übers grosse Wasser fahren  
der kann kein Wässerchen trüben  
ein Schlag ins Wasser  
das Wasser steht bis zum Hals  
Wasser ins Oel giessen  
sich über Wasser halten  
ins Wasser gehen  
kann ihr dass Wasser nicht reich  
grosse Wasser grosse Kriege  
lass dem Wasser den Lauf und  
dem Narren den Gang  
trübes Wasser treibt die Mühle an  
wer keines Wasser will  
muss keine Krüge nehmen  
wo Wasser gewesen ist, kommt  
Wasser wieder hin  
alle Wasser sind ihm süß  
Wasser in Frieden ist besser  
als Wein im Zank  
das kann alles Wasser im  
Meer nicht abwaschen

Wasserarten

Meerwasser  
Augenwasser  
Grundwasser  
Brackwasser  
Kalkwasser  
Leitungswasser  
Mineralwasser  
Kochwasser  
Flusswasser  
Kölnisch Wasser  
Kühlwasser  
Quellwasser  
Gesichtswasser  
Zuckerwasser  
Javelwasser  
Weihwasser  
Regenwasser  
Stillwasser  
Blumenwasser  
Abwasser  
Sprudelwasser  
Hochwasser  
Seewasser  
Stauwasser

mach der Tonpfand

Noch war der Erde Antlitz nicht ent-  
hüllt. Nur das sanfte Meer war da  
des Himmels weiter Raum.

Noch war nichts verbunden. Nichts ge-  
laut, nichts bewegte, nichts brach des  
Himmels Schweigen. Noch gab es nie  
Aufrechtes, nur die ruhenden Wasse  
das sanfte Meer, einsam und still  
Unbeweglich und stumm war die N  
die Finsternis. Aber im Wasser, um-  
flossen von Licht waren diese: Tzak  
der Schöpfer; - Bitöl, der Former; -  
Siege Tepëu und die Grünfederschib  
Cucumatz, Alóm auch und Gholc  
die Erzeuger: Popol Vuh, heilige Schrif-  
der Guatemala (Maya) Indianer.

Wo stumm die Sterne ruhn, auf Wasse  
still und bleiern, Treibt, einer Lilie gle  
Ophelia weiss dahin, treibt langsam  
in ihren laugen wallenden Schleieren  
Seit tausend Jahren treibt sie hin  
voll Trauer. Ein weisser Schemen  
dem Fluss, der dunkel zieht.  
seit tausend Jahren nun murme  
leis im Abendschauer  
Ihr süßes Irre sein  
sein altes Liebes lied

Arthur Rimbaud  
"Ophelia"

Wer euch aber trinkt mit einem  
Becher reinem Wasser in meinen  
Namen - es wird ihm nicht  
unvergolten bleiben.

Markus 9,41

Dünn

Sahel  
Ägypten  
Irak  
Syrien  
Zimbabwe  
Palästina  
Mauretanien  
Sahara  
Libyen  
Algerien  
Marokko  
Senegal  
Indien  
Sambia  
Botswana



# Sirene und Logos

Ich sah drei Sirenen  
die sich hoch aus dem Meer  
erhoben - Sie sind nicht so schön  
wie sie gemalt werden  
denn in gewisser Weise  
haben sie ein Gesicht  
wie ein Mann.

Logbuch des Kolumb

Das vorliegende Werk "Sirene und Logos" umfasst 365 Fotografien des Rheinwassers aus dem Teilstück Lichtenstein - ein Tagebuch über das Wasser, welches bei uns unaufhörlich vorbeifliesst.

Der Gedanke, den Verkaufserlös für Dürre + Wasserverschmutzte Gebiete zu verwenden, ist mir in Afrika gekommen, wo ich half ein Wasserreservoir zu reparieren.

Symbolisch könnte man so den Rhein dorthin fließen lassen, vom Überfluss abfließen lassen würde viele retten, uns aber noch lange nicht umbringen.

der keltische  
Mythos

die Runen

•  
•  
A B M Z Y X N I  
a b d e f g h i

< F A t l m n o p R s t  
ψ ⚡ ↑

## Thuatā de Dannán

Dana die grosse Mutter Göttin  
von ihr stammen die  
Thuatā ab (Druiden)

### Attribute der Thuatā

- der weis schöpferische Kessel
- Zauberwaffen
- magische Keule, deren  
eines Ende tötet und  
das Andere zum Leben  
erweckt.

# Cernunnos

• ein wilder Naturgott, er  
steht der Tierwelt so nahe,  
dass er Merkmale von Tieren  
angenommen hat.

• ein Fruchtbarkeitsgott, gehört  
mit Schlangen, goldenen Ringen  
ein Faun.

## Samsaraā

die Erfahrungen von der Welt  
als dem Veränderlichen,  
Zufälligen, Irrealen  
- Kreislauf von Geburt u. Tod.

## Kacha

Göttin, Prophetin, Kriegerin  
auch Göttin der Fruchtbarkeit, als  
solche mit dem Geschehen des Lebens  
eng verbunden

Sie kann sich in einen  
Raben verwandeln, steht zu  
Pferden in besonderer Beziehung

UK



10. Februar  
jeder Tag ist  
anders. Du findest  
das Einmalige in der  
scheinbaren Gleichheit

Projekt

- "Wasser"

- Logos u. Sirene



Projekt

"Wasser"

logos + Sirene







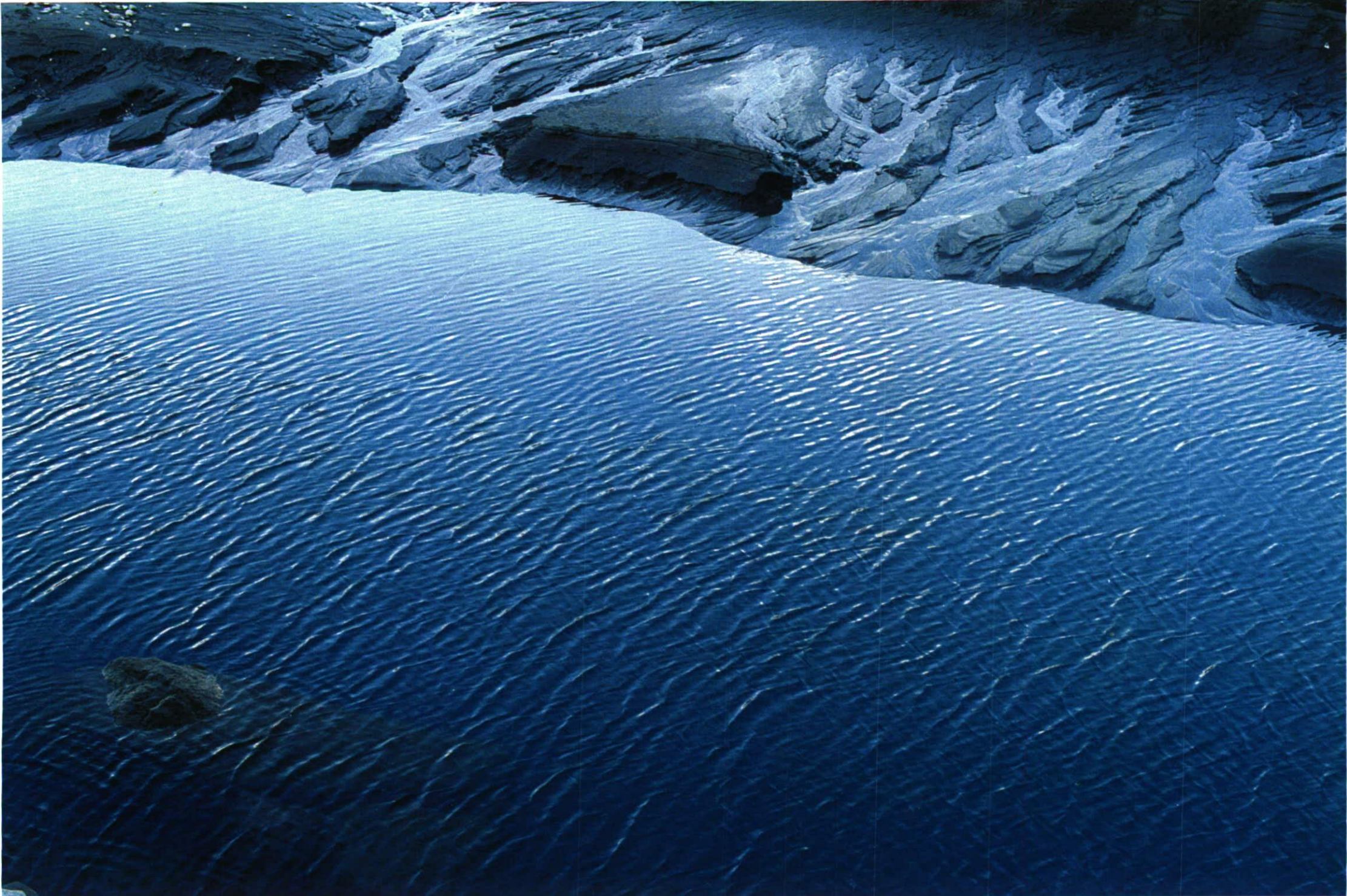







75. juni





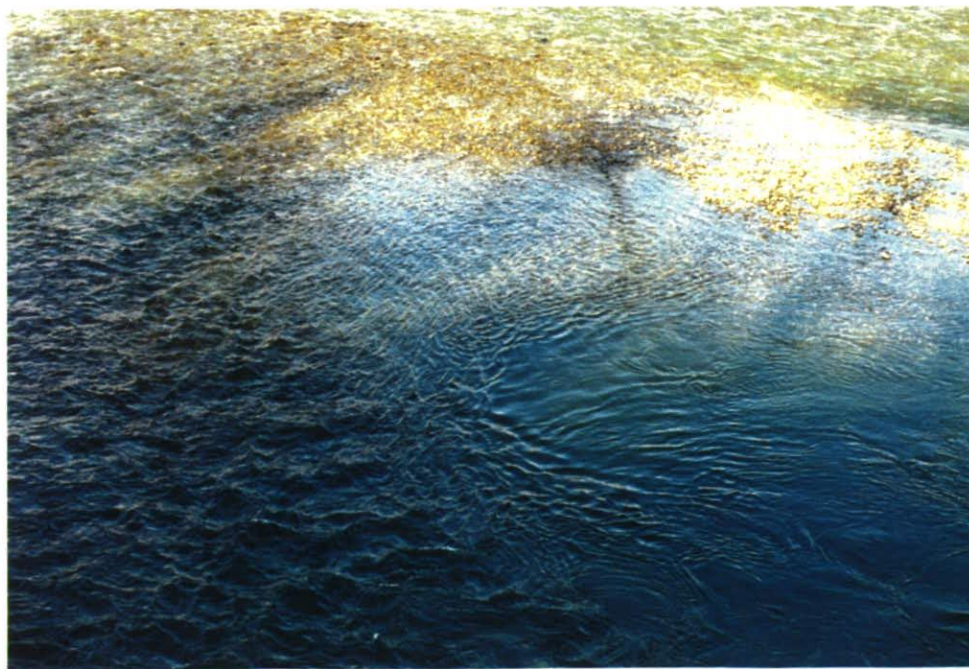

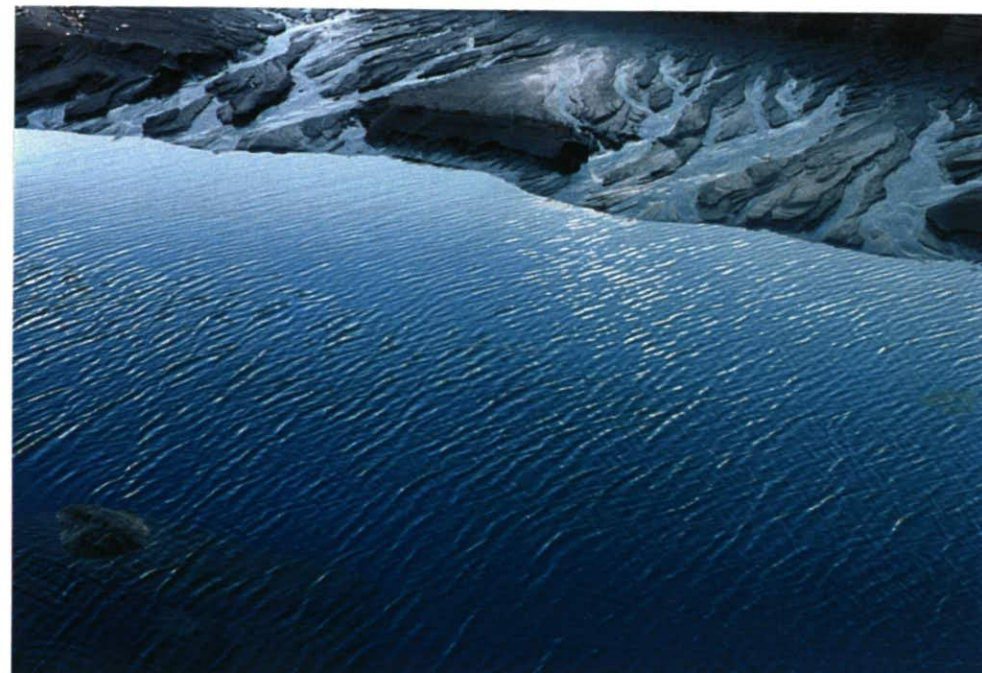
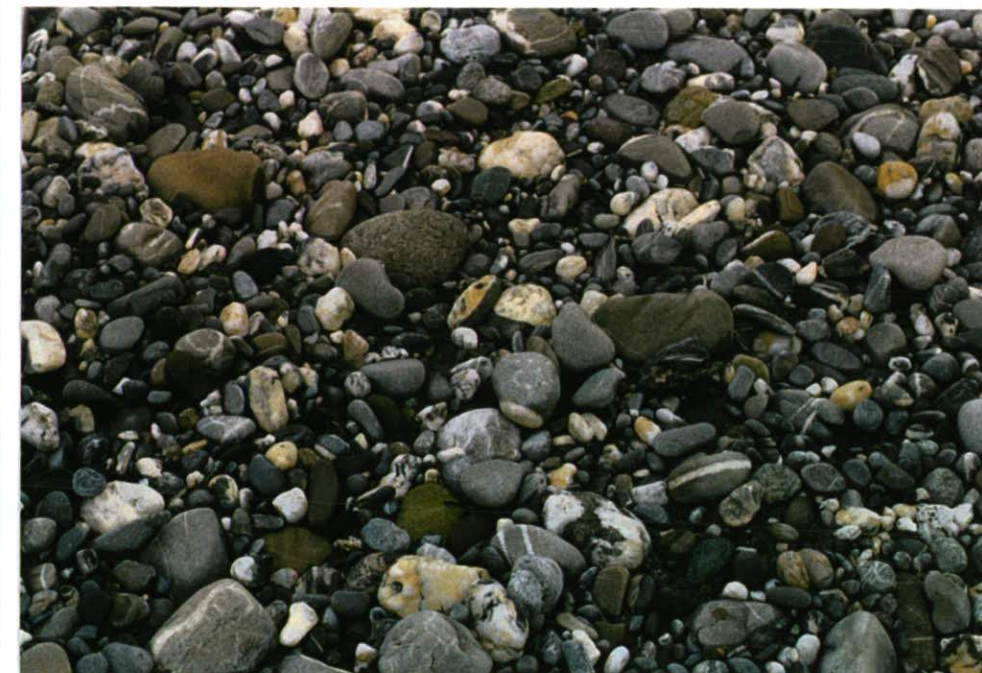

„Wasser für Afrika“ - Hilfe zur Selbsthilfe

Ein chinesisches Sprichwort sagt: - Es ist besser einem Menschen ein Netz zu geben als einen Fisch.

Die Hilfsaktion „Wasser für Afrika“ unterstützt ein Schulprojekt in Zimbabwe um sich selber mit Lebensmittel versorgen zu können. Gleichzeitig lernen die Schüler wie man Lebensmittel anpflanzt. Mit dem Ertrag aus dem Ernteverkauf wird der Schulausbau finanziert.

Die permanente Versorgung mit Wasser ist für solche Projekte von grosser Bedeutung, denn ohne Wasser – wäre der Gartenbau für diese Schule nicht möglich gewesen.

Nähere Informationen über dieses Projekt erhalten Sie unter 075- 23259 35

### Finanzen:

die Projekt-Buchführung ist in der Anfangsphase - Direkthilfe, Bodenkauf, Finanzierung Pilotprojekt "Schulgarten-Bewässerung" von Frau Brigitte Bazzana durchgeführt worden. Sie hat stets zuverlässige und speditive Arbeit geleistet, sodass effiziente Arbeit vor Ort möglich war. Nach mehrjährigem Wirken, möchte Frau Bazzana ihr Amt weitergeben. Der Dank der Schulleitung in Zimbabwe sei an sie überreicht.

Auf Anfrage hat sich nun Herr Karel Lutz, Iuh. der Firma "Anda Verlag und Controlling" bereit erklärt, die Buchführung zu übernehmen. Mit Herrn Lutz dipl. Buchhalter, konnte ein Fachmann gefunden werden, sodass vermehrt Aktivitäten kompetent realisiert werden können. Wir danken Herrn K. Lutz für seinen Einsatz

UK



15. Juni

grau

daher wälzende Wasser-  
masse zieht sich hinauf.  
Baumstämme wie riesige Klotze  
treiben vorbei.